

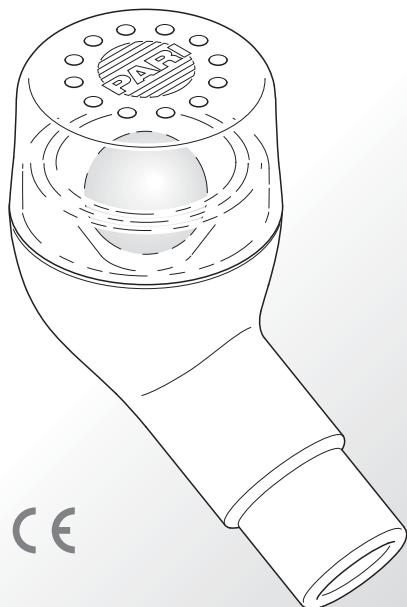

O-PEP



CE

de	Gebrauchsanweisung.....	3
en	Instructions for use	17
fr	Notice d'utilisation	31
it	Istruzioni per l'uso	45
nl	Gebruiksaanwijzing	59

Gebrauchsanweisung

Stand der Information: 2013-02. Technische Änderungen vorbehalten.

WICHTIGE HINWEISE	4
Allgemein	4
Informationen zur Gebrauchsanweisung	4
Gestaltung von Sicherheitshinweisen	4
Gegenanzeigen und Nebenwirkungen.....	5
Anwendungshinweise	5
Hygiene	6
PRODUKTBESCHREIBUNG	7
Lieferumfang	7
Materialinformation.....	8
Zweckbestimmung	8
Funktionsbeschreibung	8
Lebensdauer	8
ANWENDUNG	9
PARI O-PEP zusammenbauen	9
Therapie durchführen.....	10
Häufigkeit und Dauer der Anwendung	11
REINIGUNG UND DESINFEKTION	12
Vorbereitung.....	12
Pflege des Umhängebands.....	12
Reinigung.....	12
Desinfektion	13
Visuelle Kontrolle	14
Trocknung und Aufbewahrung	14
SONSTIGES	16
Entsorgung.....	16
Kontakt	16
Zeichenerklärung	16

1 WICHTIGE HINWEISE

1.1 Allgemein

Lesen Sie diese Gebrauchsanweisung vollständig durch. Bewahren Sie sie zum späteren Nachschlagen auf. Bei Nichtbeachtung der Gebrauchsanweisung können Verletzungen oder Schäden am Produkt nicht ausgeschlossen werden.

1.2 Informationen zur Gebrauchsanweisung

Diese Gebrauchsanweisung ist für den Anwender zu Hause bestimmt. Für Fachpersonal liegt dem Produkt zusätzlich eine Anleitung für die Hygienische Aufbereitung in professioneller Umgebung bei.

Alle Gebrauchsanweisungen sind im Internet unter www.pari.de/produkte (auf der jeweiligen Produktseite) abrufbar und auf Anfrage bei der PARI GmbH in gedruckter Form erhältlich. **Prüfen Sie regelmäßig, ob eine neuere Version der Gebrauchsanweisung erhältlich ist.**

1.3 Gestaltung von Sicherheitshinweisen

Sicherheitsrelevante Warnungen sind in dieser Gebrauchsanweisung in Gefahrenstufen eingeteilt:

- Mit dem Signalwort **WARNUNG** sind Gefahren gekennzeichnet, die ohne Vorsichtsmaßnahmen zu schweren Verletzungen oder sogar zum Tod führen können.
- Mit dem Signalwort **VORSICHT** sind Gefahren gekennzeichnet, die ohne Vorsichtsmaßnahmen zu leichten bis mittelschweren Verletzungen oder zu Beeinträchtigungen der Therapie führen können.
- Mit dem Signalwort **HINWEIS** sind allgemeine Vorsichtsmaßnahmen gekennzeichnet, die im Umgang mit dem Produkt beachtet werden sollten, um Schäden am Produkt zu vermeiden.

1.4 Gegenanzeigen und Nebenwirkungen

Das PARI O-PEP darf nicht von Personen verwendet werden, die an Pneumothorax, blutigem Husten, Rechtsherzinsuffizienz oder Tuberkulose leiden.

Folgende Nebenwirkungen können auftreten: Schwindel, Barotrauma, Lungenüberblähung.

Wenn Sie eine der genannten Nebenwirkungen bemerken, brechen Sie die Therapie sofort ab. Informieren Sie Ihren Arzt oder Therapeuten, um die weitere Therapie zu besprechen.

Informieren Sie Ihren Arzt oder Therapeuten, wenn Sie Nebenwirkungen bemerken, die nicht in dieser Gebrauchsanweisung aufgeführt sind.

1.5 Anwendungshinweise

Das Produkt enthält Kleinteile. Kleinteile können die Atemwege blockieren und zu einer Erstickungsgefahr führen. Achten Sie daher darauf, dass Sie das Produkt, insbesondere die Stahlkugel, stets außer Reichweite von Babys und Kleinkindern aufbewahren.

Kinder und hilfsbedürftige Personen dürfen das PARI O-PEP nur unter ständiger Aufsicht eines Erwachsenen anwenden. Nur so ist eine sichere und wirksame Therapie gewährleistet. Diese Personengruppe schätzt oftmals Gefährdungen (z.B. Strangulation mit dem Band) falsch ein, wodurch eine Verletzungsgefahr bestehen kann.

Das PARI O-PEP kann nicht mit einer Maske verwendet werden. Masken haben Ausatemventile, durch die die Luft beim Ausatmen entweichen und deshalb nicht ins PARI O-PEP gelangen würde. Eine Atemtherapie ist deshalb mit einer Maske nicht möglich.

Das PARI O-PEP besteht aus einem stoßfesten, aber nicht bruchfesten Material. Schützen Sie es deshalb vor Stößen und achten Sie darauf, dass es nicht herunterfällt.

1.6 Hygiene

Beachten Sie folgende Hygienehinweise:

- Verwenden Sie nur ein gereinigtes, desinfiziertes und getrocknetes PARI O-PEP. Verunreinigungen und Restfeuchte führen zu Keimwachstum, wodurch eine erhöhte Infektionsgefahr besteht.
- Jedes PARI O-PEP darf aus hygienischen Gründen zu Hause nur von einem einzigen Patienten verwendet werden.
- Waschen Sie sich vor jeder Benutzung und Reinigung gründlich die Hände.
- Führen Sie die Reinigung, Desinfektion und Trocknung unbedingt auch vor der ersten Anwendung durch.
- Verwenden Sie zum Reinigen und Desinfizieren stets frisches Leitungswasser in Trinkwasserqualität.
- Achten Sie auf ausreichende Trocknung aller Einzelteile nach jeder Reinigung und Desinfektion.
- Bewahren Sie das PARI O-PEP nicht in feuchter Umgebung oder zusammen mit feuchten Gegenständen auf.

2 PRODUKTBESCHREIBUNG

2.1 Lieferumfang

Prüfen Sie, ob alle Teile Ihres PARI Produkts im Lieferumfang enthalten sind. Sollte etwas fehlen, verständigen Sie umgehend den Händler, von dem Sie das PARI Produkt erhalten haben.

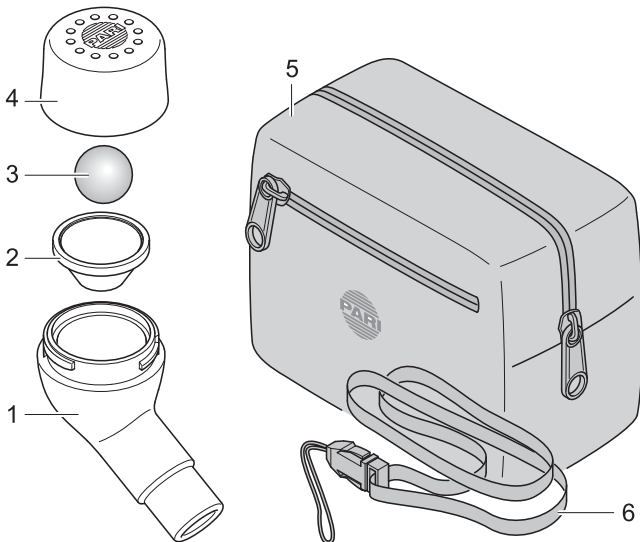

- (1) Unterteil mit Mundstück
- (2) Trichter
- (3) Kugel
- (4) Oberteil
- (5) Tasche
- (6) Band zum Umhängen

2.2 Materialinformation

POM (Polyoxymethylen)	Unterteil mit Mundstück, Trichter, Ober- teil
Polyester	Tasche, Band zum Umhängen
Edelstahl	Kugel

2.3 Zweckbestimmung

Das PARI O-PEP (**O**scillating **P**ositive **E**xpiratory **P**ressure) ist ein Atemtherapiegerät zur vorübergehenden Anwendung zur Sekretmobilisierung in den unteren Atemwegen, zur Stärkung der Atemwege und zur Reduzierung der Kurzatmigkeit.

Das PARI O-PEP kann verwendet werden:

- von Kindern im Alter von 5 bis 8 Jahren unter Aufsicht und Anleitung einer fachkundigen Person
- von Kindern ab 8 Jahren und Erwachsenen nach fachkundiger Einweisung

2.4 Funktionsbeschreibung

Indem der Patient wiederholt in ein Gerät gegen eine bewegliche Kugel ausatmet, entsteht eine Vibration, die sich in die Lunge überträgt. Hier öffnen sich auch die tieferen Atemwege. So wird die Lunge trainiert und Sekret mobilisiert.

2.5 Lebensdauer

Tauschen Sie das PARI O-PEP spätestens nach einem Jahr aus, da sich das Material des PARI O-PEPs mit der Zeit verändern kann. Die Wirksamkeit der Therapie kann dadurch beeinträchtigt werden.

3 ANWENDUNG

3.1 PARI O-PEP zusammenbauen

- Befestigen Sie das Band zum Umhängen am Unterteil.

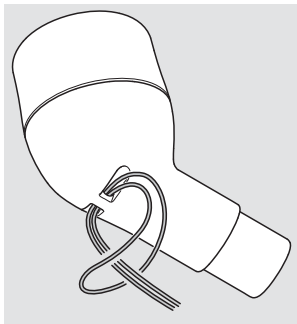

- Setzen Sie den Trichter in das Unterteil.
- Legen Sie die Kugel in den Trichter.
- Schrauben Sie das Oberteil auf das Unterteil.

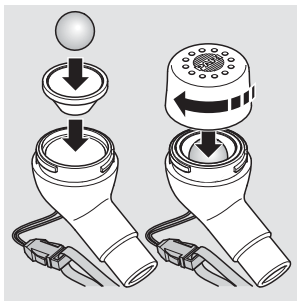

3.2 Therapie durchführen

Nachfolgend ist die Standard-Therapie mit dem PARI O-PEP beschrieben. Ggf. ist es möglich, dass Ihr Arzt oder Therapeut eine abweichende Durchführung empfiehlt. Um mit dem PARI O-PEP die gewünschte therapeutische Wirkung zu erzielen, führen Sie die Therapie immer so durch, wie es Ihnen von Ihrem Arzt oder Therapeuten angewiesen wurde.

- Hängen Sie sich das PARI O-PEP mit Hilfe des Umhängebandes um den Hals. Auf diese Weise ist das PARI O-PEP vor dem Herunterfallen geschützt.

- Setzen Sie sich entspannt und aufrecht hin.

Info: Im Einzelfall ist unter Aufsicht einer fachkundigen Person auch eine liegende Position möglich.

- Nehmen Sie das PARI O-PEP in die Hand und halten Sie es so, dass das Mundstück waagrecht ausgerichtet ist.
- Nehmen Sie das Mundstück zwischen die Zähne und umschließen Sie es mit den Lippen.



- **i** Achten Sie darauf, dass die Löcher im Oberteil frei bleiben und nicht von der Hand verdeckt werden.

- Atmen Sie möglichst langsam und tief durch die Nase ein.
- Halten Sie den Atem für ca. 1 bis 2 Sekunden an.

- Atmen Sie langsam und tief durch den Mund ins PARI O-PEP aus (so langsam und so lange wie möglich). Spannen Sie dabei die Muskulatur der Wangen an und halten Sie die Wangen straff.
- Wiederholen Sie das Ein- und Ausatmen für 10 bis 15 Atemzüge. Beenden Sie die Therapie, wenn die Anstrengung zu groß wird. Schnelles und angestregtes Atmen macht die Therapie wirkungslos.

VORSICHT

Sollte Schwindel auftreten, ist dies ein Anzeichen von **Überanstrengung**. Unterbrechen Sie in diesem Fall sofort die Therapie und sprechen Sie vor der nächsten Anwendung mit ihrem Arzt oder Therapeuten.

Bei Kindern kann eine Überanstrengung schneller auftreten, da die Lungenkapazität geringer ist als bei Erwachsenen.

Hinweise für eine optimale Therapie:

Legen Sie während des Ein- und Ausatmens Ihre freie Hand flach auf Ihren Brustkorb. Bei richtiger Anwendung können Sie ein deutliches, klopfendes Vibrieren spüren. Die Stärke des Klopfens verändert sich mit der Ausrichtung des PARI O-PEPs. Suchen Sie die Ausrichtung, bei der das Klopfen am stärksten ist (neigen Sie das PARI O-PEP etwas weiter nach oben bzw. unten).

3.3 Häufigkeit und Dauer der Anwendung

Die Häufigkeit und Dauer der Anwendung wird entsprechend Ihrer individuellen Erfordernisse von Ihrem Arzt oder Therapeuten festgelegt.

4 REINIGUNG UND DESINFEKTION

Das PARI O-PEP muss nach jeder Anwendung gereinigt und mindestens einmal wöchentlich desinfiziert werden.

4.1 Vorbereitung

Zerlegen Sie das PARI O-PEP in seine Einzelteile:

- Schrauben Sie das Oberteil vom Unterteil.
- Nehmen Sie die Kugel aus dem Trichter. Legen Sie sie vorsichtig beiseite, so dass sie nicht wegrollen kann.
- Nehmen Sie den Trichter aus dem Unterteil.
- Entfernen Sie das Band zum Umhängen vom Unterteil.

4.2 Pflege des Umhängebands

Reinigen Sie das Band zum Umhängen bei Bedarf mit warmem Wasser und Spülmittel. Lassen Sie es anschließend gut trocknen.

Das Band kann nicht desinfiziert werden.

4.3 Reinigung

- Reinigen Sie alle Einzelteile ca. 5 Minuten lang gründlich in warmem Leitungswasser und Spülmittel. Verwenden Sie bei grober Verschmutzung ggf. eine saubere Bürste (diese Bürste darf ausschließlich für diesen Zweck benutzt werden).
- Spülen Sie alle Teile gründlich unter fließend warmem Wasser ab.
- Beschleunigen Sie das Abtropfen des Wassers durch Ausschütteln aller Teile.

4.4 Desinfektion

Desinfizieren Sie alle Einzelteile im Anschluss an die Reinigung (nur gereinigte Teile können wirksam desinfiziert werden).



VORSICHT

Eine feuchte Umgebung begünstigt Keimwachstum. Entnehmen Sie daher alle Teile unmittelbar nach Beendigung der Desinfektion aus dem Kochtopf bzw. aus dem Desinfektionsgerät. Trocknen Sie die Teile. Eine vollständige Trocknung reduziert die **Infektionsgefahr**.

In kochendem Wasser

- Legen Sie alle Einzelteile mind. 5 Minuten in kochendes Wasser.
Verwenden Sie einen sauberen Kochtopf und frisches Trinkwasser.
 - **i** Bei besonders hartem Wasser kann sich auf den Kunststoffteilen Kalk als milchiger Belag ablagern. Dies kann durch Verwendung von enthärtetem Wasser verhindert werden.
-

HINWEIS

Kunststoff schmilzt bei Berührung mit dem heißen Topfboden. Achten Sie deshalb auf ausreichenden Wasserstand im Topf. Damit vermeiden Sie eine **Beschädigung der Einzelteile**.

Mit einem handelsüblichen, thermischen Desinfektionsgerät für Babyflaschen (keine Mikrowelle)

Verwenden Sie für eine wirksame Desinfektion ein thermisches Desinfektionsgerät mit einer Laufzeit von mindestens 6 Minuten. Für die Durchführung der Desinfektion, die Dauer des Desinfektionsvorgangs sowie die erforderliche Wassermenge beachten Sie die Gebrauchsanweisung des verwendeten Desinfektionsgerätes.

VORSICHT

Eine unzureichende Desinfektion begünstigt Keimwachstum und erhöht damit die **Infektionsgefahr**. Die Desinfektion ist erst wirksam durchgeführt, wenn sich das Desinfektionsgerät automatisch abgeschaltet hat bzw. die in der Gebrauchsanweisung des Desinfektionsgeräts angegebene Mindest-Desinfektionszeit erreicht ist. Schalten Sie das Gerät daher nicht vorzeitig ab. Achten Sie außerdem auf dessen Sauberkeit und überprüfen Sie regelmäßig die Funktionsfähigkeit.

4.5 Visuelle Kontrolle

Überprüfen Sie alle Produktbestandteile nach jeder Reinigung und Desinfektion. Sollten Einzelteile beschädigt sein, muss das komplette Produkt ersetzt werden.

4.6 Trocknung und Aufbewahrung

- Beschleunigen Sie das Abtropfen des Wassers durch Ausschütteln aller Teile.
- Legen Sie alle Teile auf eine trockene, saubere und saugfähige Unterlage und lassen Sie sie vollständig trocknen.
- Schlagen Sie das PARI O-PEP zum Trocknen in ein sauberes, fusselfreies Tuch ein (z.B. Geschirrtuch).

Packen Sie das PARI O-PEP nach dem Trocknen stets in die dazugehörige Tasche:

- Stecken Sie die Kugel in das kleine Seitenfach.
- Kleiden Sie die Tasche mit der Gebrauchsanweisung aus.
- Legen Sie die Einzelteile des PARI O-PEPs so in die Tasche, dass sie von der Gebrauchsanweisung geschützt werden.
- Lagern Sie das PARI O-PEP geschützt vor anhaltender direkter Sonneneinstrahlung.

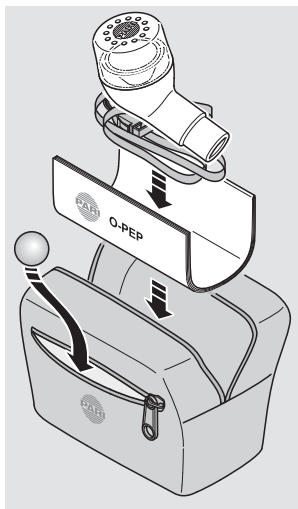

i Das PARI O-PEP besteht aus einem stoßfesten, aber nicht bruchfesten Material. Um es vor einer Beschädigung zu schützen, bewahren Sie das PARI O-PEP immer in der dazugehörigen Tasche auf.

5 SONSTIGES

5.1 Entsorgung

Alle Produktbestandteile können über den Hausmüll entsorgt werden, sofern es keine anderen landesspezifischen Entsorgungsregeln gibt.





5.2 Kontakt

Für Produktinformationen jeder Art, im Fehlerfall oder bei Fragen zur Handhabung wenden Sie sich bitte an unser Service Center:

Tel.: +49 (0)8151-279 279 (deutschsprachig)
+49 (0)8151-279 220 (international)

5.3 Zeichenerklärung

Auf der Verpackung des PARI O-PEPs befinden sich folgende Zeichen:

	Hersteller
	Gebrauchsanweisung beachten
	Das Produkt erfüllt die grundlegenden Anforderungen nach Anhang I der Richtlinie 93/42/EWG über Medizinprodukte.
	Bestellnummer
	Chargenbezeichnung

Instructions for use

Information as of: 2013-02. We reserve the right to make technical changes.

IMPORTANT INFORMATION	18
General	18
Information about the instructions for use	18
Structure of safety instructions	18
Contraindications and side effects	19
Instructions for application	19
Hygiene	20
PRODUCT DESCRIPTION.....	21
Components	21
Material information.....	22
Intended use	22
Description of function.....	22
Operating life.....	22
APPLICATION	23
Assembling the PARI O-PEP	23
Perform treatment	24
Frequency and duration of application	25
CLEANING AND DISINFECTION	26
Preparation.....	26
Care of the support strap	26
Cleaning	26
Disinfection.....	27
Visual inspection	28
Drying and storage.....	28
MISCELLANEOUS.....	30
Disposal	30
Contact.....	30
Explanation of symbols	30

1 IMPORTANT INFORMATION

1.1 General

Please read these instructions for use carefully and completely. Do not discard, so you can consult them at a later date. If you fail to comply with the instructions for use, injury or damage to the device cannot be ruled out.

1.2 Information about the instructions for use

These instructions for use are intended for the user at home. For medical specialists, a copy of instructions for hygienic re-use in a professional environment is included with the product.

All instructions for use can be retrieved on the internet at www.pari.de/en/products (on the respective product page), or they are available in hardcopy form on request from PARI GmbH. **Check for updated versions of all instructions for use at regular intervals.**

1.3 Structure of safety instructions

Safety-critical warnings are categorised according to hazard levels in these instructions for use:

- The signal word **WARNING** is used to indicate hazards which, without precautionary measures, can result in serious injury or even death.
- The signal word **CAUTION** is used to indicate hazards which, without precautionary measures, can result in minor to moderate injury or impair treatment.
- The signal word **NOTICE** is used to indicate general precautionary measures which are to be observed to avoid damaging the product during use.

1.4 Contraindications and side effects

The PARI O-PEP must not be used by individuals who are coughing up blood or suffering from pneumothorax, right ventricular insufficiency or tuberculosis.

The following side effects can occur: dizziness, barotrauma, pulmonary overinflation.

If you notice any of these side effects, discontinue the treatment immediately. Contact your doctor or therapist to discuss how to proceed with treatment.

Inform your doctor or therapist if you notice any side effects that are not listed in these instructions for use.

1.5 Instructions for application

The product contains small parts. Small parts can block the respiratory tract and lead to a choking hazard. Therefore, make sure that you always keep this product, particularly the steel ball, out of the reach of babies and infants.

Children and anyone who requires assistance must be supervised constantly by an adult when using the PARI O-PEP. This is the only way to ensure safe and effective treatment. Individuals in this group often underestimate the hazards involved (e.g. strangulation with the strap), thus resulting in a risk of injury.

The PARI O-PEP cannot be used with a mask. Masks have expiratory valves through which the exhaled air escapes, so it would not get into the PARI O-PEP. Respiratory therapy is therefore not possible with a mask.

The PARI O-PEP is made from a material that is impact-resistant but not unbreakable. Therefore, protect it from impacts and take care to prevent it from falling.

1.6 Hygiene

Observe the following hygiene instructions:

- Only use a PARI O-PEP that has been cleaned, disinfected and dried. Contamination and residual moisture encourage the growth of bacteria, so increasing the risk of infection
- Each PARI O-PEP must only be used by a single patient at home for hygiene reasons.
- Before every use and cleaning wash your hands thoroughly.
- Make absolutely sure you also carry out cleaning, disinfection and drying before using the device for the first time.
- For cleaning and disinfection always use fresh tap water of drinking water quality.
- Make sure all components are dried properly whenever you have performed cleaning or disinfection.
- Do not keep the PARI O-PEP in a damp environment or together with damp objects.

2 PRODUCT DESCRIPTION

2.1 Components

Check that all components of your PARI product are contained in your package. If anything is missing, please notify the dealer from whom you purchased the PARI product immediately.

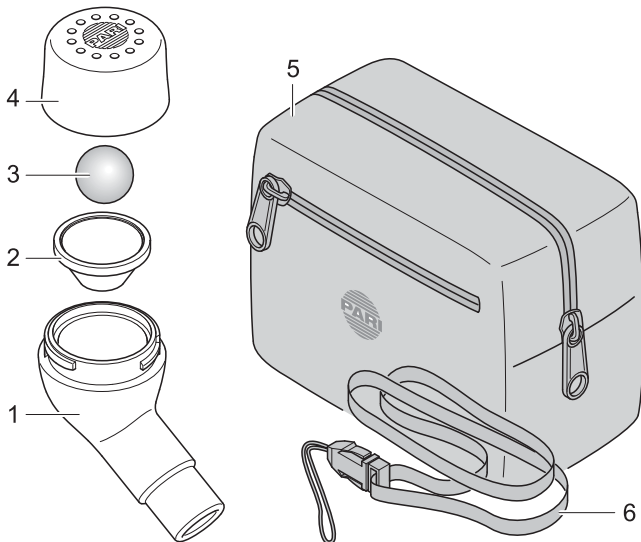

- (1) Lower part with mouthpiece
- (2) Funnel
- (3) Ball
- (4) Upper part
- (5) Pouch
- (6) Support strap

2.2 Material information

POM (polyoxymethylene)	Lower part with mouthpiece, funnel, upper part
Polyester	Pouch, support strap
Stainless steel	Ball

2.3 Intended use

The PARI O-PEP (**O**scillating **P**ositive **E**xpiratory **P**ressure) is a respiratory therapy device designed for temporary application to mobilise secretion in the lower respiratory tract, strengthen the respiratory tract and alleviate shortness of breath.

The PARI O-PEP can be used:

- by children aged from 5 to 8 under the supervision and direction of a competent person
- by children aged 8 and older and adults after informed instruction

2.4 Description of function

The patient exhales repeatedly into the device against a movable ball, causing a vibration that is transmitted to the lungs. This causes the deeper respiratory tract to open. In this way, the lungs are exercised and secretion mobilised.

2.5 Operating life

Replace the PARI O-PEP after a year at the latest as changes can occur in the material of the PARI O-PEP over time. This might impair the effectiveness of the treatment.

3 APPLICATION

3.1 Assembling the PARI O-PEP

- Attach the support strap to the lower part.

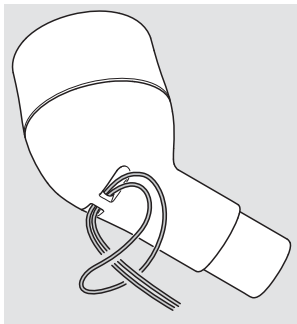

- Insert the funnel in the lower part.
- Place the ball in the funnel.
- Screw the upper part onto the lower part.

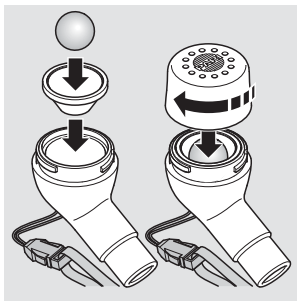

3.2 Perform treatment

The following is a description of a standard treatment session with the PARI O-PEP. Under certain circumstances, your doctor or therapist may recommend adopting a different treatment approach. In order to achieve the desired therapeutic outcome with the PARI O-PEP, always perform the treatment as instructed by your doctor or therapist.

- Hang the PARI O-PEP around your neck using the support strap.

This will prevent the PARI O-PEP from falling or being dropped.

- Sit in an upright position and relax.

Info: In special cases, a lying position is possible under the supervision of a competent person.

- Support the PARI O-PEP and hold it so that the mouthpiece is horizontal.
- Hold the mouthpiece between your teeth and enclose it with your lips.



- **1** Make sure that the holes in the upper part are unobstructed and not covered by your hand.

- Breathe in as slowly and deeply as possible through your nose.
- Hold your breath for about 1 to 2 seconds.

- Breathe out slowly and completely through your mouth and into the PARI O-PEP (as slowly and for as long as possible). As you do so, tense your cheek muscles and keep your cheeks taut.
- Repeat the cycle of breathing in and out for 10 to 15 breaths. End the treatment session if the exertion becomes too great. The treatment will be ineffective if the patient breathes in too rapidly or has to exert himself excessively to breathe.

CAUTION

If dizziness occurs, this is a sign of **overexertion**. In this event, discontinue the treatment immediately and consult your doctor or therapist before using the device again.

Children may overexert themselves sooner because they have a smaller lung capacity than adults.

Notes for optimum treatment:

- i** Place your free hand flat against your chest while you breathe in and out. When you are using the device correctly, you will feel an unmistakable, regular vibration. The strength of the vibration varies according to the alignment of the PARI O-PEP. Find the alignment at which the vibration is strongest (tilt the PARI O-PEP slightly up or down).

3.3 Frequency and duration of application

The frequency and duration of application will be determined by your doctor or therapist depending on your individual requirements.

4 CLEANING AND DISINFECTION

The PARI O-PEP must be cleaned after each use and disinfected at least once a day.

4.1 Preparation

Dismantle the PARI O-PEP into its individual parts:

- Unscrew the upper part from the lower part.
- Take the ball out of the funnel. Place it carefully on one side so that it cannot roll away.
- Take the funnel out of the lower part.
- Attach the support strap to the lower part.

4.2 Care of the support strap

Clean the support strap as necessary with warm water and dish-washing liquid. Allow it to dry completely.

This strap cannot be disinfected.

4.3 Cleaning

- Thoroughly clean all components in warm tap water and dish-washing liquid for about 5 minutes. If necessary, use a clean brush to remove loose dirt (the brush must be reserved exclusively for this purpose).
- Rinse all parts thoroughly under warm running water.
- You can remove excess water more quickly by shaking all parts.

4.4 Disinfection

Disinfect the components immediately after cleaning (only parts that have been cleaned can be disinfected effectively).



CAUTION

A damp environment may encourage the growth of bacteria. Therefore, remove all parts from the pot or disinfecter as soon as disinfection has finished. Dry the parts. The **risk of infection** is reduced when the parts are dried completely.

In boiling water

- Place all the individual parts in boiling water for at least 5 minutes.

Use a clean pot and fresh drinking water.



If your water is very hard, scale may be deposited on the plastic parts as a milky coating. This can be prevented by using softened water.

NOTICE

Plastic will melt if it comes into contact with the hot base of the pot. Therefore, make sure there is plenty of water in the pot. This way you will avoid **damaging the components**.

Using a standard thermal disinfecter for baby bottles (not a microwave oven)

For effective disinfection, use a disinfecter with a runtime of at least 6 minutes. Regarding disinfection, the duration of the disinfection procedure and the quantity of water required for this, follow the instructions for use of the disinfecter you are using.

 **CAUTION**

Inadequate disinfection encourages the growth of bacteria and thus increases the **risk of infection**. Thorough disinfection has not been completed until the disinfectant automatically switches itself off or the minimum disinfection time specified in the instructions for use of the disinfectant has elapsed. Therefore, do not switch the device off prematurely. Also make sure that the disinfectant is kept clean and check that it is working perfectly regularly.

4.5 Visual inspection

Inspect all product components after each cleaning and disinfection. If any components have been damaged, the whole product must be replaced.

4.6 Drying and storage

- You can remove excess water more quickly by shaking all parts.
- Place all parts on a dry, clean and absorbent surface and let them dry completely.
- To dry the PARI O-PEP, wrap it in a clean, lint-free cloth (e.g., a tea-towel).

After drying, always put the PARI O-PEP back in its pouch:

- Put the ball in the small side pocket.
- Use the instructions for use to "line" the pouch.
- Arrange the components of the PARI O-PEP in the pouch so that they are protected by the instructions for use.
- Store the PARI O-PEP safely out of continuous direct sunlight.

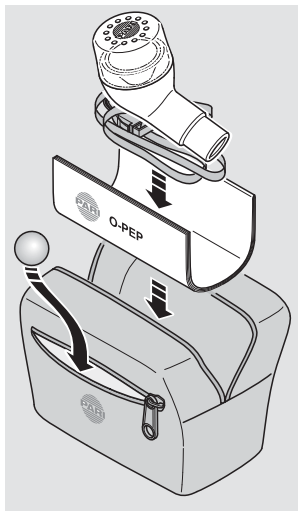

i The PARI O-PEP is made from a material that is impact-resistant but not unbreakable. In order to protect it from damage, always keep the PARI O-PEP in the accompanying pouch.

5 MISCELLANEOUS

5.1 Disposal

All product components can be disposed of with domestic waste unless this is prohibited by the disposal regulations prevailing in the respective member countries.





5.2 Contact

For all product information and in the event of defects or questions about usage, please contact our Service Center:

Tel.: +49 (0)8151-279 279 (German-speaking)
+49 (0)8151-279 220 (international)

5.3 Explanation of symbols

The following symbols are displayed on the PARI O-PEP packaging:

	Manufacturer
	Please follow the instructions for use
	The product satisfies the basic requirements as set forth in Appendix I of Directive 93/42/EEC concerning medical devices.
	Order no.
	Lot no.

Notice d'utilisation

Statut : 2013-02. Sous réserve de modifications techniques.

REMARQUES IMPORTANTES	32
Généralités	32
Informations à propos de la notice d'utilisation	32
Conception des consignes de sécurité	32
Contre-indications et effets secondaires	33
Consignes d'utilisation	33
Hygiène	34
DESCRIPTION DU PRODUIT	35
Étendue de livraison.....	35
Informations matériaux.....	36
Affectation	36
Description fonctionnelle	36
Durée de vie.....	36
UTILISATION	37
Assemblage du PARI O-PEP	37
Réalisation de la thérapie.....	38
Fréquence et durée de l'utilisation	39
NETTOYAGE ET DÉSINFECTION	40
Préparation.....	40
Entretien du ruban de suspension	40
Nettoyage.....	40
Désinfection	41
Contrôle visuel	42
Séchage et conservation.....	42
DIVERS	44
Élimination.....	44
Contact.....	44
Signification des symboles.....	44

1 REMARQUES IMPORTANTES

1.1 Généralités

Lisez complètement cette notice d'utilisation. Conservez-la soigneusement afin de pouvoir la relire ultérieurement. En cas de non-respect de la notice d'utilisation, il est impossible d'exclure tout dommage corporel ou matériel sur le produit.

1.2 Informations à propos de la notice d'utilisation

Cette notice d'utilisation est destinée aux utilisateurs à domicile. Une notice pour préparer l'appareil en matière d'hygiène dans un environnement professionnel est jointe en plus au produit pour le personnel technique.

Toutes les notices d'utilisation peuvent être téléchargées sur Internet sous www.pari.de/en/products (à la page correspondante du produit) ou être obtenues en version papier sur simple demande auprès de PARI GmbH. **Vérifiez régulièrement si une version plus récente de la notice d'utilisation est disponible.**

1.3 Conception des consignes de sécurité

Les avertissements de sécurité sont classifiés dans cette notice d'utilisation selon différents niveaux de danger :

- Le mot **AVERTISSEMENT** caractérise des dangers qui peuvent entraîner en l'absence de mesures de précaution de graves blessures, voire la mort.
- Le mot **ATTENTION** caractérise des dangers qui peuvent entraîner en l'absence de mesures de précaution des blessures légères à moyennes ou des gênes au niveau de la thérapie.
- Le mot **REMARQUE** caractérise des mesures de précaution générales qui doivent être respectées lors du maniement du produit afin d'éviter des dommages sur le produit.

1.4 Contre-indications et effets secondaires

Le PARI O-PEP ne peut pas être utilisé par des personnes souffrant d'un pneumothorax, d'une toux avec émission de sang, d'une insuffisance cardiaque droite ou d'une tuberculose.

Les effets secondaires suivants peuvent survenir : vertige, barotraumatisme, emphysème pulmonaire.

Si vous remarquez un des effets secondaires mentionnés, interrompez la thérapie immédiatement. Informez votre médecin ou thérapeute afin de discuter de la suite de la thérapie.

Informez votre médecin ou thérapeute dès que vous remarquez des effets secondaires non mentionnés dans la notice d'utilisation.

1.5 Consignes d'utilisation

Le produit contient de petites pièces. Les petites pièces peuvent bloquer les voies respiratoires et entraîner un risque d'asphyxie. Veillez à toujours garder le produit, en particulier la bille en acier, hors de portée des bébés et des jeunes enfants.

Les enfants et les personnes dépendantes peuvent utiliser le PARI O-PEP uniquement sous la surveillance permanente d'un adulte. C'est indispensable pour garantir une thérapie sûre et efficace. Ce groupe de personnes mésestime souvent les dangers (par ex. strangulation avec le ruban), ce qui peut entraîner un risque de blessure.

Le PARI O-PEP ne peut pas être utilisé avec un masque. Les masques possèdent des valves d'expiration, à travers lesquelles l'air s'échapperait lors de l'expiration et ne parviendrait donc pas dans le PARI O-PEP. Une thérapie respiratoire est en conséquence impossible avec un masque.

Le PARI O-PEP est fabriqué avec un matériau résistant aux coups mais non résistant à la rupture. Protégez-le en conséquence des coups et veillez à ce qu'il ne tombe pas.

1.6 Hygiène

Respectez les consignes d'hygiène suivantes :

- Utilisez uniquement un PARI O-PEP nettoyé, désinfecté et séché. Les salissures et l'humidité résiduelle entraînent une croissance de germe, avec en conséquence une augmentation du risque d'infection.
- Chaque PARI O-PEP ne peut être utilisé à domicile que par un seul patient pour des raisons d'hygiène.
- Avant chaque utilisation et nettoyage, lavez-vous les mains soigneusement.
- Réalisez le nettoyage, la désinfection et le séchage absolument avant la première utilisation.
- Pour le nettoyage et la désinfection, utilisez toujours de l'eau du robinet fraîche avec la qualité d'eau potable.
- Veillez à un séchage suffisant de toutes les pièces après le nettoyage et la désinfection.
- Ne conservez pas le PARI O-PEP dans un environnement humide ou avec des objets humides.

2 DESCRIPTION DU PRODUIT

2.1 Étendue de livraison

Contrôler si tous les éléments de votre produit PARI sont bien compris dans l'étendue de la livraison. Si un élément manque, informez immédiatement le détaillant chez qui vous avez obtenu votre produit PARI.

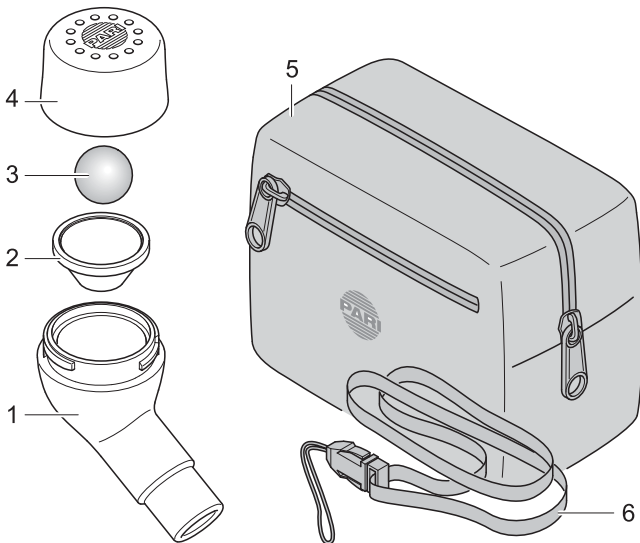

- (1) Partie inférieure avec embout buccal
- (2) Entonnoir
- (3) Bille
- (4) Partie supérieure
- (5) Sacoche
- (6) Ruban de suspension

2.2 Informations matériaux

POM (Polyoxyméthylène)	Partie inférieure avec embout buccal, entonnoir, partie supérieure
Polyester	Sacoche, ruban de suspension
Acier inoxydable	Bille

2.3 Affectation

Le PARI O-PEP (**O**scillating **P**ositive **E**xpiratory **P**ressure) est un matériel respiratoire thérapeutique pour mobiliser momentanément les sécrétions dans les voies respiratoires inférieures, renforcer les voies respiratoires et réduire la dyspnée.

Le PARI O-PEP peut être utilisé :

- par les enfants âgés entre 5 et 8 ans sous la surveillance et la direction d'une personne compétente
- par les enfants âgés de plus de 8 ans et les adultes conformément aux instructions spécialisées

2.4 Description fonctionnelle

L'expiration répétée du patient dans un appareil contre une bille mobile entraîne une vibration qui se répercute dans les poumons. Les voies respiratoires plus profondes s'ouvrent alors également. Les poumons sont stimulés et les sécrétions mobilisées.

2.5 Durée de vie

Remplacez le PARI O-PEP au plus tard au bout d'un an puisque le matériau du PARI O-PEP peut se modifier au fil du temps. L'efficacité de la thérapie peut être altérée en conséquence.

3 UTILISATION

3.1 Assemblage du PARI O-PEP

- Fixez le ruban de suspension sur la partie inférieure.

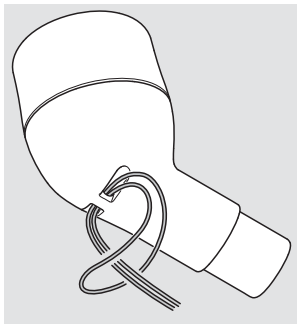

- Placez l'entonnoir dans la partie inférieure.
- Placez la bille dans l'entonnoir.
- Vissez la partie supérieure sur la partie inférieure.

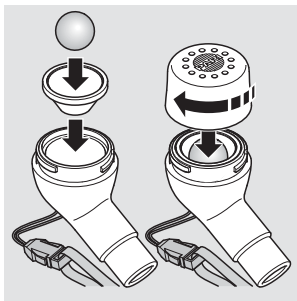

3.2 Réalisation de la thérapie

Vous trouverez ci-après la description de la thérapie standard avec le PARI O-PEP. Il est éventuellement possible que votre médecin ou thérapeute vous recommande de procéder autrement. Afin d'obtenir l'effet thérapeutique souhaité avec le PARI O-PEP, effectuez toujours la thérapie comme votre médecin ou thérapeute vous l'a recommandée.

- Suspendez le PARI O-PEP au tour du cou à l'aide du ruban de suspension.

Le PARI O-PEP est ainsi toujours protégé contre d'éventuelles chutes.

- Prenez une position détendue. Tenez-vous bien droit.

Info : dans certains cas, une position couchée est aussi possible sous la surveillance d'une personne compétente.

- Prenez le PARI O-PEP dans la main et maintenez-le de sorte à ce que l'embout buccal soit positionné à l'horizontale.
- Maintenez l'embout buccal entre les dents et serrez les lèvres autour de celui-ci.



- **i** Veillez à ce que les trous dans la partie supérieure restent dégagés et ne soient pas recouverts par la main.

- Inspirez si possible lentement et profondément par le nez.
- Maintenez la respiration pendant 1 à 2 secondes env.

- Expirez lentement et profondément par la bouche dans le PARI O-PEP (aussi lentement et longtemps que possible). Contractez les muscles des joues et conservez cette attitude.
- Renouvelez l'inspiration et l'expiration 10 à 15 fois. Arrêtez la thérapie si les efforts deviennent trop importants. La thérapie n'est pas efficace si la respiration est trop rapide et forcée.

ATTENTION

Des vertiges sont un signe de **surmenage**. Interrompez dans ce cas immédiatement la thérapie et consultez votre médecin ou thérapeute avant d'utiliser de nouveau l'appareil.

Chez les enfants, un surmenage peut survenir plus rapidement puisque la capacité pulmonaire est plus faible que chez les adultes.

Consignes pour une thérapie optimale :

Pendant l'inspiration et l'expiration, placez votre main libre à plat sur votre cage thoracique. Si vous utilisez l'appareil correctement, vous devez alors ressentir une vibration de battement nette. L'intensité du battement se modifie avec le positionnement du PARI O-PEP. Recherchez le positionnement avec lequel le battement est le plus fort (inclinez le PARI O-PEP un peu plus vers le bas ou le haut).

3.3 Fréquence et durée de l'utilisation

La fréquence et la durée de l'utilisation sont déterminées par votre médecin ou thérapeute en fonction de vos besoins individuels.

4 NETTOYAGE ET DÉSINFECTION

Le PARI O-PEP doit être nettoyé après chaque utilisation et être désinfecté au minimum une fois par semaine.

4.1 Préparation

Démontez les différentes pièces du PARI O-PEP :

- Dévissez la partie supérieure de la partie inférieure.
- Sortez la bille de l'entonnoir. Déposez les deux pièces avec précaution pour qu'elles ne roulent pas.
- Retirez l'entonnoir de la partie inférieure.
- Retirez le ruban de suspension de la partie inférieure.

4.2 Entretien du ruban de suspension

En cas de besoin, nettoyez le ruban de suspension avec de l'eau chaude et du produit de vaisselle. Laissez-le ensuite bien sécher.

Le ruban ne peut pas être désinfecté.

4.3 Nettoyage

- Nettoyez soigneusement toutes les pièces pendant 5 minutes environ dans de l'eau chaude du robinet avec du produit de vaisselle. En cas de salissure importante, utilisez éventuellement une brosse propre (cette brosse ne peut être utilisée exclusivement qu'à cette fin).
- Rincez toutes les pièces soigneusement sous l'eau courante chaude.
- Vous pouvez accélérer le séchage en secouant toutes les pièces pour faire partir l'eau rapidement.

4.4 Désinfection

Désinfectez toutes les pièces à l'issue du nettoyage (seules les pièces nettoyées peuvent être désinfectées efficacement).



ATTENTION

Un environnement humide favorise la formation de germes. En conséquence, retirez les différentes pièces et les accessoires dès la fin de la désinfection de la casserole ou de l'appareil de désinfection. Séchez les pièces. Un séchage complet réduit le **risque d'infection**.

Dans l'eau bouillante

- Placez toutes les pièces démontées dans l'eau en ébullition durant 5 minutes au minimum.

Utilisez une casserole propre et de l'eau potable fraîche.



Avec une eau particulièrement dure, du calcaire peut se déposer sur les pièces du nébuliseur et former un dépôt laiteux. Cela peut être évité en utilisant de l'eau adoucie.

REMARQUE

Le plastique fond lorsqu'il est contact avec le fond chaud de la casserole. Veillez à avoir un niveau d'eau suffisant dans la casserole. Vous évitez en conséquence d'endommager les **différentes pièces**.

Avec un appareil de désinfection thermique en usage dans le commerce pour les biberons (pas de micro-ondes)

Pour une désinfection efficace, utilisez un appareil de désinfection thermique pendant 6 minutes au minimum. Pour réaliser la désinfection, connaître la durée de l'opération de désinfection et la quantité d'eau nécessaire, respectez absolument la notice d'utilisation de l'appareil de désinfection utilisé.

ATTENTION

Une désinfection insuffisante favorise la croissance de germes et augmente ainsi le **risque d'infections**. La désinfection est réalisée efficacement uniquement si l'appareil de désinfection s'est coupé automatiquement ou si la durée minimale de désinfection indiquée dans la notice d'utilisation de l'appareil de désinfection est atteinte. Ne coupez en conséquence jamais l'appareil de manière anticipée. Veillez à sa propreté et contrôlez régulièrement sa capacité à fonctionner.

4.5 Contrôle visuel

Contrôlez tous les éléments du produit après chaque nettoyage et désinfection. Si certaines pièces étaient endommagées, le produit complet doit être remplacé.

4.6 Séchage et conservation

- Vous pouvez accélérer le séchage en secouant toutes les pièces pour faire partir l'eau rapidement.
- Placez toutes les pièces sur un revêtement sec, propre et absorbant et laissez-les entièrement sécher.
- Enveloppez le PARI O-PEP dans un chiffon propre, non pelucheux (par ex. torchon de vaisselle) pour le sécher.

Une fois sec, rangez toujours le PARI O-PEP dans la sacoche correspondante :

- Placez la bille dans la petite poche latérale.
- Déroulez la notice d'utilisation au fond de la sacoche.
- Les différentes pièces du PARI O-PEP doivent être protégées par la notice d'utilisation dans la sacoche.
- Stockez le PARI O-PEP à l'abri d'un rayonnement solaire permanent.

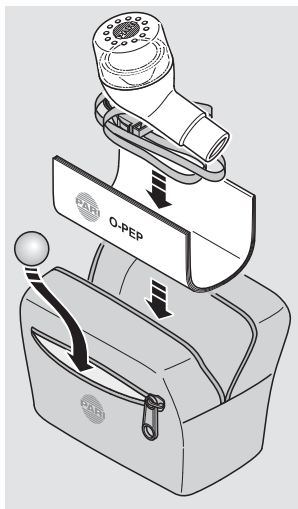

i Le PARI O-PEP est fabriqué avec un matériau résistant aux coups mais non résistant à la rupture. Pour le protéger d'un endommagement, conservez toujours le PARI O-PEP dans la sacoche correspondante.

5 DIVERS

5.1 Élimination

Tous les éléments du produit peuvent être éliminés avec les déchets ménagers, à moins qu'il n'existe d'autres règles d'élimination propres aux pays.





5.2 Contact

Pour obtenir des informations sur les produits de tout type, en cas de pannes ou de questions à propos du maniement, veuillez-vous adresser à notre S.A.V. :

Tél. : +49 (0)8151-279 279 (allemand)
+49 (0)8151-279 220 (international)

5.3 Signification des symboles

Les symboles suivants se trouvent sur l'emballage du PARI O-PEP :

	Fabricant
	Respecter la notice d'utilisation
	Le produit satisfait les exigences principales conformément à l'annexe I de la directive 93/42/CEE sur les produits médicaux.
	Numéro de commande
	Désignation du lot

Istruzioni per l'uso

Ultimo aggiornamento: 2013-02. Con riserva di modifiche tecniche.

INDICAZIONI IMPORTANTI	46
Informazioni generali	46
Informazioni sulle istruzioni per l'uso	46
Organizzazione delle indicazioni per la sicurezza	46
Controindicazioni ed effetti collaterali	47
Istruzioni per l'uso	47
Pulizia	48
DESCRIZIONE DEL PRODOTTO	49
Confezione	49
Informazioni sui materiali	50
Finalità del prodotto	50
Descrizione del funzionamento	50
Durata	50
UTILIZZO	51
Assemblaggio del dispositivo PARI O-PEP	51
Eeguire la terapia	52
Frequenza e durata dell'utilizzo	53
PULIZIA E DISINFEZIONE	54
Preparazione	54
Manutenzione della cinghia	54
Pulizia	54
Disinfezione	55
Controllo visivo	56
Asciugatura e conservazione	56
ALTRO	58
Smaltimento	58
Contatti	58
Spiegazione dei simboli	58

1 INDICAZIONI IMPORTANTI

1.1 Informazioni generali

Leggere attentamente queste istruzioni per l'uso. Conservarle per un'eventuale consultazione in futuro. In caso di mancata osservanza delle istruzioni per l'uso non sono da escludere lesioni personali o danni al prodotto.

1.2 Informazioni sulle istruzioni per l'uso

Queste istruzioni per l'uso sono idonee per un utilizzo domestico. Per il personale specializzato, con il prodotto vengono fornite le istruzioni per la preparazione igienica in ambiente professionale.

Tutte le istruzioni per l'uso sono disponibili per il download in Internet all'indirizzo www.pari.de/en/products (nella relativa pagina del prodotto) e possono essere richieste a PARI GmbH in formato cartaceo. **Verificare regolarmente se è disponibile una versione più recente delle istruzioni per l'uso.**

1.3 Organizzazione delle indicazioni per la sicurezza

In queste istruzioni per l'uso gli avvisi rilevanti per la sicurezza sono suddivisi in diversi livelli di pericolo:

- Con la parola **AVVERTENZA** vengono segnalati pericoli che, in assenza di precauzioni adeguate, possono causare lesioni gravi o addirittura la morte.
- Con la parola **ATTENZIONE** vengono segnalati pericoli che, in assenza di precauzioni adeguate, possono causare lesioni di gravità medio-bassa oppure possono compromettere l'efficacia della terapia.
- Con la parola **NOTA** vengono segnalate precauzioni generiche che possono impedire l'insorgenza di danni materiali, se vengono osservate durante l'utilizzo del prodotto.

1.4 Controindicazioni ed effetti collaterali

Il dispositivo non deve essere utilizzato da persone che soffrono di pneumotorace, tosse emorragica, insufficienza ventricolare destra o tubercolosi.

Si possono verificare i seguenti effetti collaterali: vertigini, barotrauma, iperinflazione polmonare.

Se si nota uno degli effetti collaterali sopracitati, interrompere immediatamente la terapia. Informare il proprio medico o terapeuta per discutere della successiva terapia.

Informare il proprio medico o terapeuta se si notano effetti collaterali non indicati nelle presenti istruzioni per l'uso.

1.5 Istruzioni per l'uso

Il prodotto contiene piccole parti. Le piccole parti, se ingoiate, potrebbero bloccare le vie respiratorie e causare un rischio di soffocamento. Pertanto, assicurarsi di tenere sempre il prodotto, soprattutto la sfera di acciaio, fuori dalla portata di neonati e bambini piccoli.

In caso di bambini e persone con particolari difficoltà, il dispositivo PARI O-PEP deve essere utilizzato solo dietro il costante controllo di un adulto. Solo in questo modo è possibile assicurare una terapia sicura ed efficace. Spesso questo gruppo di persone non è in grado di valutare correttamente i pericoli (ad esempio, soffocamento causato dalla cinghia), pertanto possono sussistere rischi di lesioni.

Il dispositivo PARI O-PEP non può essere usato con una maschera. Le maschere sono dotate di valvole di espirazione attraverso le quali l'aria fuoriesce durante la respirazione e pertanto non arriverebbe al dispositivo PARI O-PEP. Quindi non sarebbe possibile eseguire la terapia respiratoria con una maschera.

Il dispositivo PARI O-PEP è composto di un materiale resistente agli urti ma non infrangibile. Pertanto deve essere protetto da urti ed è necessario assicurarsi che non cada.

1.6 Pulizia

Osservare le seguenti indicazioni igieniche:

- utilizzare solo un dispositivo PARI O-PEP pulito, disinfettato e asciugato. Le impurità e l'umidità residua favoriscono lo sviluppo di germi, aumentando così il rischio di infezione;
- per motivi igienici ogni dispositivo PARI O-PEP deve essere utilizzato a casa da un unico paziente;
- prima di ogni utilizzo, lavarsi e pulire a fondo le mani;
- procedere alla pulizia, alla disinfezione e all'asciugatura anche prima del primo utilizzo;
- per la pulizia e la disinfezione, utilizzare sempre acqua di rubinetto corrente (calda) che sia potabile;
- una volta puliti e lavati tutti i componenti, assicurarsi di asciugarli completamente;
- il dispositivo PARI O-PEP e gli accessori non devono essere conservati in ambienti umidi oppure insieme a oggetti umidi.

2 DESCRIZIONE DEL PRODOTTO

2.1 Confezione

Si prega di accertarsi che tutti i componenti del prodotto PARI siano inclusi nella confezione. Qualora mancassero dei componenti, si prega di informare immediatamente il rivenditore presso il quale è stato acquistato il prodotto PARI.

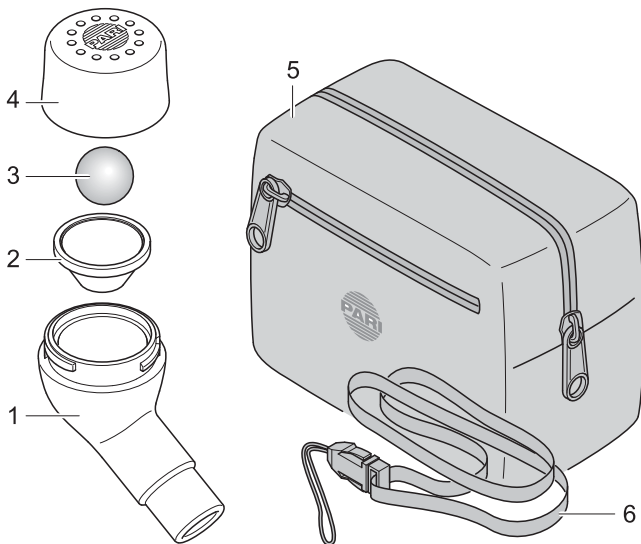

- (1) Parte inferiore con bocchaglio
- (2) Imbuto
- (3) Sfera
- (4) Parte superiore
- (5) Borsa
- (6) Cinghia per appendere il dispositivo

2.2 Informazioni sui materiali

POM (poliossimetilene)	Parte inferiore con boccaglio, imbuto, parte superiore
Poliestere	Borsa, cinghia per appendere il dispositivo
Acciaio	Sfera

2.3 Finalità del prodotto

Il dispositivo PARI O-PEP (**O**scillating **P**ositive **E**xpiratory **P**ressure) è un'attrezzatura per terapia respiratoria prevista per un utilizzo temporaneo allo scopo di mobilizzare le secrezioni nelle vie respiratorie inferiori, rinforzare le vie respiratorie e ridurre la dispnea.

Il dispositivo PARI O-PEP può essere utilizzato:

- da bambini di età compresa tra 5 e 8 anni, sotto il controllo e la guida di una persona esperta;
- da bambini di età superiore agli 8 anni e dagli adulti, dietro istruzione dettagliata di uno specialista.

2.4 Descrizione del funzionamento

Quando il paziente espira ripetutamente in un apparecchio contro una sfera mobile, si produce una vibrazione che viene trasmessa ai polmoni. Qui si aprono anche le vie respiratorie profonde. In tal modo i polmoni si esercitano e le secrezioni vengono mobilizzate.

2.5 Durata

Sostituire il dispositivo PARI O-PEP al massimo dopo un anno, poiché con il tempo il materiale del dispositivo PARI O-PEP può alterarsi. L'efficacia della terapia ne potrebbe risultare compromessa.

3 UTILIZZO

3.1 Assemblaggio del dispositivo PARI O-PEP

- Fissare la cinghia alla parte inferiore.

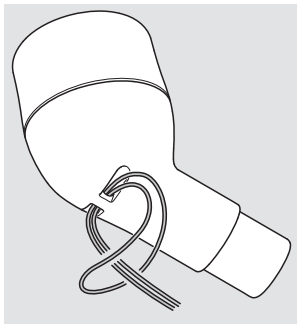

- Inserire l'imbuto nella parte inferiore.
- Inserire la sfera nell'imbuto.
- Avvitare la parte superiore sulla parte inferiore.

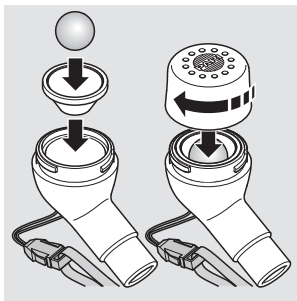

3.2 Eseguire la terapia

Di seguito viene descritta la terapia standard con il dispositivo PARI O-PEP. Eventualmente, è possibile che il proprio medico o terapeuta consigli una diversa tecnica di esecuzione. Per ottenere l'effetto terapeutico desiderato con il dispositivo PARI O-PEP, eseguire sempre la terapia nel modo indicato dal proprio medico o terapeuta.

- Appendere il dispositivo PARI O-PEP al collo usando la cinghia.
In questo modo il dispositivo PARI O-PEP sarà al sicuro da cadute accidentali.
- Sedersi tenendo una posizione eretta e rilassarsi.
Nota: in casi particolari è possibile anche assumere anche una posizione distesa, sotto il controllo di una persona esperta.
- Prendere in mano il dispositivo PARI O-PEP e tenerlo in modo che il boccaglio sia in posizione orizzontale.
- Afferrare il boccaglio con i denti e stringerlo con le labbra.



- Assicurarsi che i fori nella parte superiore restino liberi e non vengano coperti dalla mano.
- Inspirare più lentamente e profondamente possibile attraverso il naso.
- Trattenere il respiro per circa 1-2 secondi.

- Espirare lentamente e profondamente attraverso la bocca nel dispositivo PARI O-PEP (il più lentamente e a lungo possibile). Durante l'operazione tendere la muscolatura delle guance e tenere le guance tese.
- Ripetere la procedura di inspirazione ed espirazione per 10-15 volte. Se lo sforzo diventa eccessivo, terminare la terapia. Una respirazione veloce e nervosa rende inefficace la terapia.

ATTENZIONE

Qualora si dovessero verificare vertigini, sono un sintomo di **sforzo eccessivo**. In tal caso, interrompere immediatamente la terapia e parlare con il proprio medico o terapeuta prima del successivo utilizzo.

Nei bambini lo sforzo eccessivo si può manifestare più velocemente, poiché la capacità polmonare è inferiore rispetto agli adulti.

Indicazioni per una terapia ottimale:

i Durante l'attività di inspirazione ed espirazione appoggiare il palmo della mano libera sulla gabbia toracica. In caso di un utilizzo corretto sarà possibile percepire una chiara vibrazione. La forza della vibrazione cambia in base all'orientamento del dispositivo PARI O-PEP. Cercare l'orientamento che genera la vibrazione più forte (inclinare un po' il dispositivo PARI O-PEP verso l'alto o verso il basso).

3.3 Frequenza e durata dell'utilizzo

La frequenza e la durata dell'utilizzo verranno determinate dal medico o dal terapeuta in base alle esigenze personali del paziente.

4 PULIZIA E DISINFEZIONE

Pulire il dispositivo PARI O-PEP dopo ogni utilizzo e disinfettarlo almeno una volta alla settimana.

4.1 Preparazione

Disassemblare i componenti del dispositivo PARI O-PEP.

- Svitare la parte superiore dalla parte inferiore.
- Rimuovere la sfera dall'imbuto. Appoggiarla da una parte con attenzione, in modo che non rotoli via.
- Estrarre l'imbuto dalla parte inferiore.
- Rimuovere la cinghia dalla parte inferiore.

4.2 Manutenzione della cinghia

Se necessario, pulire la cinghia con acqua calda e detergente. Quindi lasciarla asciugare bene.

Non è possibile disinfettare la cinghia.

4.3 Pulizia

- Pulire a fondo tutti i componenti per circa 5 minuti utilizzando acqua di rubinetto calda e detersivo. In presenza di sporco resistente utilizzare eventualmente una spazzola pulita, che dovrà essere impiegata esclusivamente per questo scopo.
- Lavare a fondo tutti i componenti utilizzando acqua corrente calda.
- Per accelerare lo sgocciolamento dell'acqua, scuotere tutti i componenti.

4.4 Disinfezione

Dopo la pulizia, disinfettare tutti i componenti (è possibile disinfettare efficacemente solo dei componenti puliti).



ATTENZIONE

Un ambiente umido facilita lo sviluppo di germi. Pertanto, al termine della procedura di disinfezione rimuovere tutti i componenti dalla pentola o dall'apparecchio per la disinfezione. Asciugare tutti i componenti. Un'asciugatura completa riduce il **rischio di infezioni**.

In acqua bollente

- Posizionare tutti i componenti in acqua bollente lasciandoli bollire per almeno 5 minuti.

Utilizzare una pentola pulita e acqua potabile.



Se il grado di durezza dell'acqua è piuttosto elevato, è possibile che sulle parti in plastica si depositi uno strato biancastro di calcare. È possibile evitare il problema con l'utilizzo di acqua addolcita.

NOTA

La plastica si scioglie a contatto con il fondo bollente della pentola. Fare pertanto attenzione al livello di acqua della pentola. In questo modo si eviteranno **danni ai componenti**.

Con un apparecchio per la disinfezione termica dei biberon disponibile in commercio (senza microonde)

Per una disinfezione efficace utilizzare un apparecchio per disinfezione termica e azionarlo per almeno 6 minuti. Per l'esecuzione della disinfezione, la durata della procedura e la quantità di acqua necessaria, attenersi alle istruzioni per l'uso dell'apparecchio per disinfezione utilizzato.

ATTENZIONE

Una disinfezione non sufficiente favorisce la proliferazione di germi e batteri e aumenta in tal modo il **rischio di infezioni**. La disinfezione è efficace solo se l'apparecchio si è spento automaticamente oppure è stato raggiunto il tempo minimo di disinfezione indicato nelle istruzioni per l'uso dell'apparecchio per disinfezione. Pertanto, non spegnere l'apparecchio anticipatamente. Inoltre, assicurarsi che sia pulito e verificarne regolarmente il funzionamento.

4.5 Controllo visivo

Esaminare tutti i componenti del prodotto dopo ogni pulizia e disinfezione. Se uno o più componenti risultassero danneggiati, è necessario sostituire l'intero prodotto.

4.6 Asciugatura e conservazione

- Per accelerare il processo di asciugatura, scuotere tutti i componenti rimuovendo l'acqua.
- Posizionare tutti i componenti su una superficie asciutta, pulita e assorbente, quindi lasciarli asciugare completamente.
- Per l'asciugatura avvolgere il dispositivo PARI O-PEP in un panno pulito e privo di pelucchi (ad esempio, un canovaccio).

Dopo l'asciugatura riporre sempre il dispositivo PARI O-PEP nella relativa borsa:

- Inserire la sfera nel piccolo comparto laterale.
- Usare le istruzioni per l'uso per rivestire l'interno della borsa.
- Inserire i componenti del dispositivo PARI O-PEP nella borsa in modo che vengano protetti dalle istruzioni per l'uso.
- Riporre il dispositivo PARI O-PEP al riparo dalla luce diretta del sole.

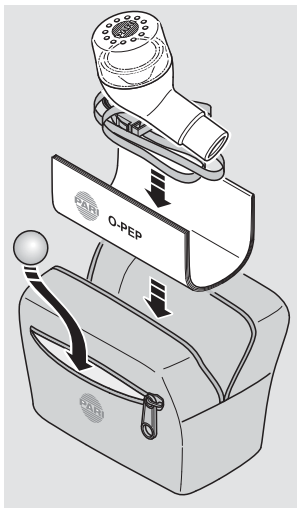

i Il dispositivo PARI O-PEP è composto di un materiale resistente agli urti ma non infrangibile. Per proteggerlo da danni, riporre sempre il dispositivo PARI O-PEP nella relativa borsa.

5 ALTRO

5.1 Smaltimento

Tutti i componenti del prodotto possono essere smaltiti con i rifiuti domestici, qualora non siano in vigore norme di smaltimento specifiche per il Paese.





5.2 Contatti

Per informazioni di qualunque tipo sul prodotto, in caso di guasti o per dubbi sull'utilizzo, rivolgersi al nostro centro di assistenza:

Tel.: +49 (0)8151-279 279 (in lingua tedesca)
+49 (0)8151-279 220 (internazionale)

5.3 Spiegazione dei simboli

Sulla confezione del dispositivo PARI O-PEP si trovano i seguenti simboli:

	Produttore
	Seguire attentamente le istruzioni
	Il prodotto soddisfa i requisiti fondamentali dell'Allegato I della Direttiva 93/42/CEE sui dispositivi medici.
	N. ordine
	Codice del lotto

Gebruiksaanwijzing

Stand van de informatie: 2013-02. Technische wijzigingen voorbehouden.

BELANGRIJKE AANWIJZINGEN	60
Algemeen	60
Informatie over de gebruiksaanwijzing.....	60
Vorm van de veiligheidsinstructies	60
Contra-indicaties en bijwerkingen	61
Aanwijzingen voor gebruik	61
Hygiëne	62
PRODUCTBESCHRIJVING	63
Levering	63
Materiaalinformatie.....	64
Gebruiksdoel.....	64
Beschrijving van de werking.....	64
Levensduur	64
GEBRUIK	65
PARI O-PEP in elkaar zetten	65
Therapie uitvoeren	66
Frequentie en duur van het gebruik	67
REINIGING EN DESINFECTIE	68
Vorbereiding	68
Onderhoud van de nekband.....	68
Reiniging	68
Desinfectie	69
Visuele controle.....	70
Drogen en opbergen	70
DIVERSEN	72
Verwijderen	72
Contact.....	72
Verklaring van symbolen	72

1 BELANGRIJKE AANWIJZINGEN

1.1 Algemeen

Lees deze gebruiksaanwijzing volledig door. Bewaar deze zo dat u haar later nog eens kunt naslaan. Als de gebruiksaanwijzing niet in acht wordt genomen, kan letsel of schade aan het product niet worden uitgesloten.

1.2 Informatie over de gebruiksaanwijzing

Deze gebruiksaanwijzing is bedoeld voor de gebruiker thuis. Voor vakpersoneel is met het product bovendien een instructie voor de hygiënische maatregelen voor hergebruik in professionele omgeving meegeleverd.

Alle gebruiksaanwijzingen kunnen op internet onder www.pari.de/en/products (op de pagina van het betreffende product) worden opgehaald en zijn in gedrukte vorm op aanvraag verkrijgbaar bij PARI GmbH. **Controleer regelmatig of een nieuwere versie van de gebruiksaanwijzing beschikbaar is.**

1.3 Vorm van de veiligheidsinstructies

Veiligheidsrelevante waarschuwingen zijn in deze gebruiksaanwijzing verdeeld in de volgende gevaarsniveaus:

- Met het signaalwoord **WAARSCHUWING** zijn gevaren aangeduid, die zonder voorzorgsmaatregelen tot ernstig letsel of zelfs tot de dood kunnen leiden.
- Met het signaalwoord **VOORZICHTIG** zijn gevaren aangeduid, die zonder voorzorgsmaatregelen tot licht tot matig ernstig letsel kunnen leiden of afbreuk kunnen doen aan de behandeling.
- Met het signaalwoord **AANWIJZING** zijn algemene voorzorgsmaatregelen aangeduid, die bij het gebruik van het product in acht genomen moeten worden om schade aan het product te voorkomen.

1.4 Contra-indicaties en bijwerkingen

De PARI O-PEP mag niet worden gebruikt door personen die aan pneumothorax, ophoesten van bloed, rechterhartinsufficiëntie of tuberculose lijden.

De volgende bijwerkingen kunnen optreden: duizeligheid, barotrauma, hyperinflatie van de longen.

Wanneer u een van de genoemde bijwerkingen bemerkt, breek de behandeling dan onmiddellijk af. Licht uw arts of therapeut in, zodat de verdere behandeling kan worden besproken.

Licht uw arts of therapeut in wanneer u bijwerkingen bemerkt die niet in deze gebruiksaanwijzing worden genoemd.

1.5 Aanwijzingen voor gebruik

Het product bevat kleine onderdelen. Kleine onderdelen kunnen de luchtwegen blokkeren en tot verstikkingsgevaar leiden. Let er daarom op dat u het product en in het bijzonder de stalen kogel steeds buiten bereik van baby's en peuters bewaart.

Kinderen en hulpbehoevende personen mogen de PARI O-PEP alleen gebruiken onder permanent toezicht van een volwassene. Alleen zo kan een veilige en doeltreffende therapie worden gegarandeerd. Deze groep personen schat gevaren (bijv. wurging met de band) dikwijls verkeerd in, waardoor er gevaar voor letsel kan bestaan.

De PARI O-PEP kan niet met een masker worden gebruikt. Maskers hebben uitademventielen waardoor de lucht bij het uitademen zou ontsnappen en daarom niet in de PARI O-PEP zou komen. Een ademtherapie is daarom met een masker niet mogelijk.

De PARI O-PEP bestaat uit een schokbestendig maar niet onbreekbaar materiaal. Bescherm hem daarom tegen stoten en let erop dat hij niet valt.

1.6 Hygiëne

Neem de volgende aanwijzingen aangaande de hygiëne in acht:

- Gebruik alleen een gereinigde, gedesinfecteerde en gedroogde PARI O-PEP. Verontreinigingen en restvocht leiden tot de groei van kiemen, waardoor er een verhoogd infectiegevaar bestaat.
- Elke PARI O-PEP mag thuis om hygiënische redenen maar door één patiënt worden gebruikt.
- Was vóór elk gebruik en elke reiniging grondig uw handen.
- Voer de reiniging, de desinfectie en het drogen beslist ook vóór het eerste gebruik uit.
- Gebruik voor het reinigen en desinfecteren steeds vers leidingwater van drinkwaterkwaliteit.
- Let er na elke reiniging en desinfectie op dat alle onderdelen voldoende drogen.
- Berg de PARI O-PEP niet op in een vochtige omgeving of samen met vochtige voorwerpen.

2 PRODUCTBESCHRIJVING

2.1 Levering

Controleer of alle onderdelen van uw PARI product bij de levering aanwezig zijn. Indien er iets ontbreekt, neem dan onmiddellijk contact op met de distributeur van wie u het PARI product hebt gekocht.

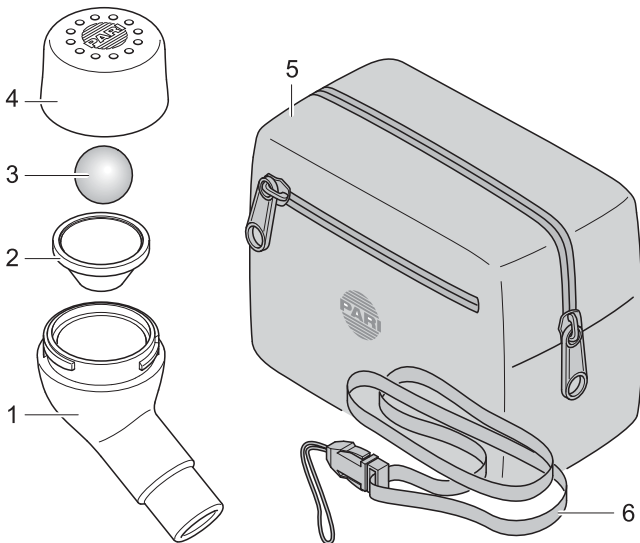

- (1) Onderste deel met mondstuk
- (2) Trechter
- (3) Kogel
- (4) Bovenste deel
- (5) Tas
- (6) Nekband

2.2 Materiaalinformatie

POM (polyoxymethyleen)	Onderste deel met mondstuk, trechter, onderste deel
Polyester	Tas, nekband
Rvs	Kogel

2.3 Gebruiksdoel

De PARI O-PEP (**O**scillating **P**ositive **E**xpiratory **P**ressure) is een ademtherapieapparaat voor tijdelijk gebruik om slijmen in de onderste luchtwegen los te maken, de luchtwegen te versterken en kortademigheid te verminderen.

De PARI O-PEP kan worden gebruikt:

- door kinderen in de leeftijd van 5 tot 8 jaar onder toezicht en leiding van een deskundige persoon;
- door kinderen vanaf 8 jaar en volwassenen na een instructie door een deskundige.

2.4 Beschrijving van de werking

Doordat de patiënt herhaaldelijk in een apparaat tegen een bewegende kogel uitademt, ontstaat er een trilling die in de long wordt overgedragen. Hier openen zich ook de diepere luchtwegen. Zo wordt de long getraind en wordt slijm losgemaakt.

2.5 Levensduur

Vervang de PARI O-PEP uiterlijk na één jaar, omdat het materiaal van de PARI O-PEP na verloop van tijd kan veranderen. Hierdoor kan afbreuk worden gedaan aan de doeltreffendheid van de therapie.

3 GEBRUIK

3.1 PARI O-PEP in elkaar zetten

- Bevestig de nekband aan het onderste deel.

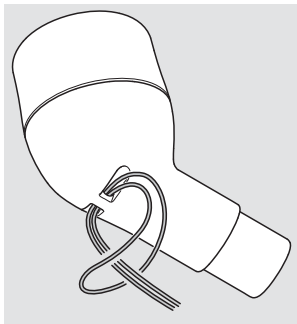

- Plaats de trechter in het onderste deel.
- Leg de kogel in de trechter.
- Schroef het bovenste deel op het onderste deel.

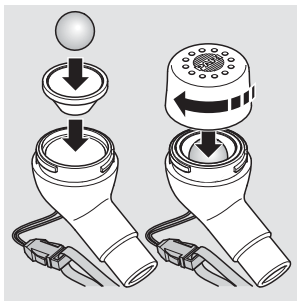

3.2 Therapie uitvoeren

Hieronder is de standaardtherapie met de PARI O-PEP beschreven. Eventueel is het mogelijk dat uw arts of therapeut een afwijkende uitvoering adviseert. Om met de PARI O-PEP de gewenste therapeutische werking te verkrijgen moet u de therapie altijd zo uitvoeren als door uw arts of therapeut is voorgescreven.

- Hang de PARI O-PEP met behulp van de nekband om de nek.

Zo is de PARI O-PEP beschermd tegen vallen.

- Ga ontspannen en rechtop zitten.

Info: in bepaalde situaties is ook een liggende positie onder toezicht van een deskundige persoon mogelijk.

- Neem de PARI O-PEP in de hand en houd hem zo dat het mondstuk horizontaal staat.
- Neem het mondstuk tussen de tanden en omsluit het met de lippen.

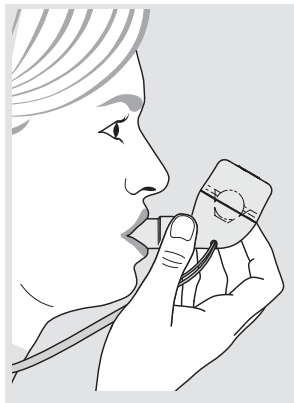

- **I** Let erop dat de gaten in het bovenste deel vrij blijven en niet door de hand worden afgedekt.

- Adem zo langzaam en diep mogelijk door de neus in.
- Houd de adem gedurende ca. 1 à 2 seconden in.
- Adem langzaam en diep door de mond uit in de PARI O-PEP (zo langzaam en zo lang als mogelijk is). Span daarbij de spieren van de wangen aan en houd de wangen strak.

- Herhaal het in- en uitademen gedurende 10 tot 15 ademhalingen. Stop de therapie wanneer de inspanning te groot wordt. Bij snel en geforceerd ademhalen heeft de therapie geen effect.

VOORZICHTIG

Als duizeligheid optreedt, wijst dit op **te grote inspanning**. Onderbreek de therapie in dat geval onmiddellijk en spreek met uw arts of therapeut voordat u het apparaat opnieuw gebruikt. Bij kinderen kan een te grote inspanning sneller optreden, omdat de longcapaciteit bij hen geringer is dan bij volwassenen.

Aanwijzingen voor een optimale therapie:

i Leg tijdens het in- en uitademen uw vrije hand plat op uw borstkas. Bij een juist gebruik kunt u een duidelijk, kloppend trillen voelen. De sterkte van het kloppen verandert met de stand waarin de PARI O-PEP wordt gehouden. Zoek de stand waarbij het kloppen het sterkst is (houd de PARI O-PEP iets meer of minder schuin naar boven of naar beneden).

3.3 Frequentie en duur van het gebruik

De frequentie en duur van het gebruik worden afhankelijk van uw individuele behoeften door uw arts of therapeut bepaald.

4 REINIGING EN DESINFECTIE

De PARI O-PEP moet na elk gebruik worden gereinigd en minstens eenmaal per week worden gedesinfecteerd.

4.1 Voorbereiding

Demonteer de PARI O-PEP:

- Schroef het bovenste deel van het onderste deel af.
- Haal de kogel uit de trechter. Leg de kogel voorzichtig terzijde, zodat hij niet kan wegrollen.
- Haal de trechter uit het onderste deel.
- Haal de nekband van het onderste deel af.

4.2 Onderhoud van de nekband

Reinig de nekband zo nodig met warm water en afwasmiddel. Laat hem vervolgens goed drogen.

De band kan niet worden gedesinfecteerd.

4.3 Reiniging

- Reinig alle onderdelen ca. 5 minuten lang grondig in warm leidingwater en afwasmiddel. Gebruik bij grove vervuiling indien nodig een schone borstel (deze borstel mag uitsluitend voor dit doel worden gebruikt).
- Spoel alle delen grondig af onder stromend warm water.
- Versnel het afdruipen van het water door met de onderdelen te schudden.

4.4 Desinfectie

Desinfecteer alle onderdelen direct na de reiniging (alleen gereinigde onderdelen kunnen effectief worden gedesinfecteerd).

VOORZICHTIG

Een vochtige omgeving bevordert de groei van kiemen. Haal alle onderdelen daarom onmiddellijk na afloop van de desinfectie uit de kookpan of uit het desinfectieapparaat. Droog de onderdelen. Door ze volledig te laten drogen verkleint u het **infectiegevaar**.

In kokend water

- Leg alle onderdelen minstens 5 minuten in kokend water. Gebruik een schone kookpan en vers drinkwater.

i Bij bijzonder hard water kan zich op de kunststofonderdelen kalk afzetten als een melkachtige laag. Dit kan worden voorkomen door het gebruik van onthard water.

AANWIJZING

Kunststof smelt bij aanraking met de hete bodem van de pan. Zorg daarom voor een voldoende hoeveelheid water in de pan. Daarmee voorkomt u **beschadiging van de onderdelen**.

Met een gangbaar thermisch desinfectieapparaat voor babyflessen (geen magnetron)

Gebruik voor een effectieve desinfectie een thermisch desinfectieapparaat met een werkingstijd van minstens 6 minuten. Voor de uitvoering van de desinfectie, voor de duur van het desinfectieproces en voor de vereiste waterhoeveelheid dient u de gebruiksaanwijzing van het gebruikte desinfectieapparaat in acht te nemen.

 **VOORZICHTIG**

Een onvoldoende desinfectie bevordert de groei van kiemen en verhoogt daarmee het **infectiegevaar**. De desinfectie is pas effectief uitgevoerd wanneer het desinfectieapparaat zichzelf automatisch heeft uitgeschakeld, respectievelijk wanneer de in de gebruiksaanwijzing van het desinfectieapparaat aangegeven minimale desinfectietijd is bereikt. Schakel het apparaat daarom niet voortijdig uit. Zorg er bovendien voor dat het apparaat schoon is en controleer regelmatig of het goed werkt.

4.5 Visuele controle

Controleer alle onderdelen van het product na elke reiniging en desinfectie. Indien onderdelen beschadigd zijn, moet het complete product worden vervangen.

4.6 Drogen en opbergen

- Versnel het afdruppen van het water door met de onderdelen te schudden.
- Leg de onderdelen op een droge, schone en absorberende ondergrond en laat ze volledig drogen.
- Wikkel de PARI O-PEP om te drogen in een schone, niet pluizende doek (bijv. een theedoek).

Berg de PARI O-PEP na het drogen steeds op in de bijbehorende tas:

- Steek de kogel in het kleine zijvak.
- Bekleed de tas van binnen met de gebruiksaanwijzing.
- Leg de onderdelen van de PARI O-PEP zo in de tas dat ze door de gebruiksaanwijzing worden beschermd.
- Berg de PARI O-PEP zo op dat hij is beschermd tegen aanhoudend direct zonlicht.

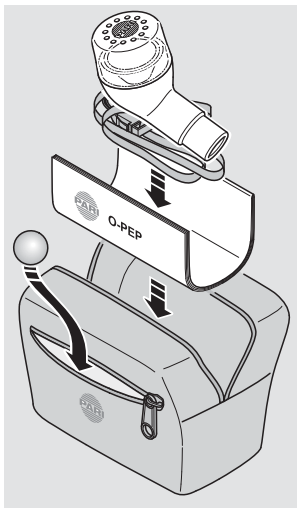

i De PARI O-PEP bestaat uit een schokbestendig maar niet onbreekbaar materiaal. Om hem te beschermen tegen beschadiging moet u de PARI O-PEP altijd in de bijbehorende tas opbergen.

5 DIVERSEN

5.1 Verwijderen

Alle onderdelen van het product kunnen met het huishoudelijk afval worden afgevoerd, indien er geen andere nationale voorschriften voor afvalverwijdering gelden.





5.2 Contact

Voor alle productinformatie, in geval van storing of bij vragen over het gebruik dient u contact op te nemen met ons Service Center:

Tel.: +49 (0)8151-279 279 (Duitstalig)
+49 (0)8151-279 220 (internationaal)

5.3 Verklaring van symbolen

Op de verpakking van de PARI O-PEP bevinden zich de volgende symbolen:

	Fabrikant
	Gebruiksaanwijzing in acht nemen
	Het product voldoet aan de essentiële eisen als bedoeld in Bijlage I van de Richtlijn 93/42/EEG betreffende medische producten.
	Bestelnummer
	Chargeaanduiding

Spezialisten für effektive Inhalation



PARI GmbH

Moosstrasse 3 • 82319 Starnberg • Germany
Tel.: +49 (0)8151-279 0 • Fax: +49 (0)8151-279 101
E-Mail: info@pari.de • www.pari.de