

CURADEN SWISS
LEADING ORAL CARE PEOPLE

CURADEN SWISS
LEADING ORAL CARE PEOPLE

CURAPROX
SWISS PREMIUM ORAL CARE

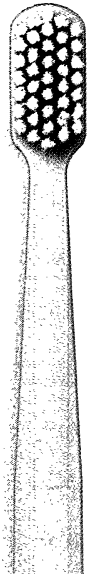
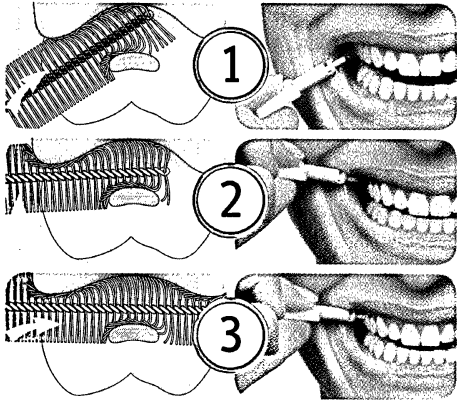

CURAPROX ultra soft

Die optimale Ergänzung zu den CPS-Bürsten: CURAPROX CS mit Kompakt-Kopf, bessere Plaquekontrolle dank sanfter Borsten.

The optimal addition to CPS brushes: CURAPROX CS with Compact-Head, improves Plaque-control owing to gentle bristles.

Le supplément optimal aux brosseuses CPS: CURAPROX CS avec Compact-Head, améliore le contrôle de plaque grâce à des soies douces.

Il supplemento ottimale dopo cps: CS con la testa compatta, grazie migliori di Curaprox di controllo della plaque alle sete molli.

Optimální doplněk k CPS: CURAPROX CS s kompaktní hlavičkou, šetrnější čištění díky měkkým vláknům.

Optimalna dopolnitev k čiščenju z medzobnimi ščetkami CPS: zobna ščetka CURAPROX CS s kompaktno glavo in mehkiimi ščetinami omogoča boljši nadzor plaka.

Doskonałe uzupełnienie szczoteczek CPS: CURAPROX CS z główką kompaktową umożliwia kontrolę nad osadem nazębnym dzięki miękkiemu włosiu.

Den optimala kompletteringen till CPS-borstarna: CURAPROX CS med kompakthuvud, bättre plackkontroll med mjuka borstar.

Det optimale tilbehør ud over CPS børster er: CURAPROX CS tandbørste med kompakt børstehoved. Takket været mange og meget bløde børster foreges plackkontrollen.

Az optimális kiegészítő a CPS kefékhez: A tömör fejű, puha szálabbóli álló CURAPROX CS fogkefe javítja plakk elleni védelem hatékonyságát.

El suplemento óptimo a los cepillos CPS: CURAPROX CS con cabeza compacta: mejor control de la placa bacterina gracias a cerdas suaves.

CPS PRIME

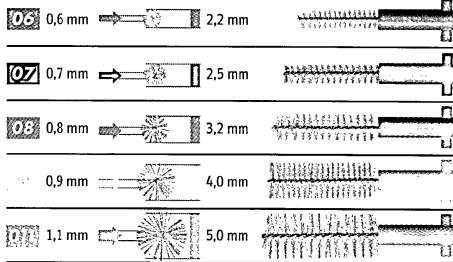

CPS «regular»

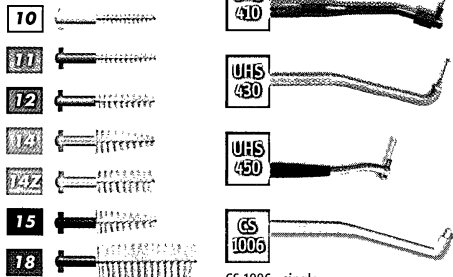

CPS «strong & implant»

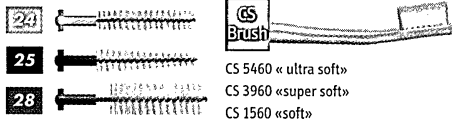

International Headquarter:
CH-6011 Kriens: Curaden AG, Postfach 1063, info@curaden.ch

Local Headquarters:
DE-76297 Stutensee: Curaden AG (Schweiz), Industriestrasse 4
FR-92024 Nanterre-Cedex: Curaden SA (Suisse), G.Clémenceau 215
IT-21047 Saronno: Curaden Healthcare, Via B. Lanino, 42
GB-Kimbolton, Cambs, PE 28 0NJ: Curaprox UK, Unit 11 Harvard Industrial Estate
AUS-5061 Hyde Park SA: Curaden Swiss, 32 Commercial Road
CZ-36002 Karlovy Vary: Curaden EEC, s.r.o., Anglická 153/31
SI-2204 Miklavž na Dr. p.: Flegis d.o.o., UL. Mlad. brig. 54 (uvoznik), dobavitelj:
Curaden AG, CH
DK-7100 Vejle: Curaden Scandic ApS, Havneparken 2
HU-1027 Budapest: Sager Dental Kft., Fekete Sas utca 2
SK-82107 Bratislava: Curaden Slovakia s.r.o., Dvojkrížna 47
PL-50032 Wrocław: Indent, ul. G. Zapolskiej 1/201
ES-46004 Valencia: Curaden Swiss S.L., C/Pizarro 21-4

UHS420-0907-73314420



7 612412 610017

www.curaprox.com

UHS 420 «duo»
holder alu, silver

Aluminium-Halter für
CPS + SS Interdentalbürsten

Alu-Holder for
CPS + SS interdental brushes

Manche en aluminium pour
brossettes CPS + SS

Manico in alluminio per
scovolini CPS + SS

Hliníkový držák pro
mezizubní kartáčky

Aluminiyasto držalo za
medzobne ščetke CPS + SS

Mango en aluminio para cepillos
interdentales CPS + SS

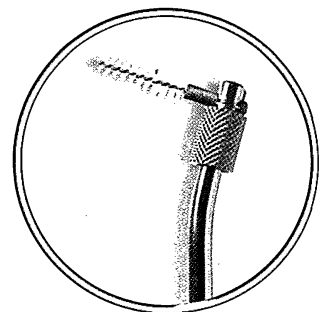

Empfohlen von führenden
Mundhygiene-Spezialisten

Recommended by leading
oral health professionals

MADE IN SWITZERLAND



OPEN

CURAPROX® UHS 420 «duo»

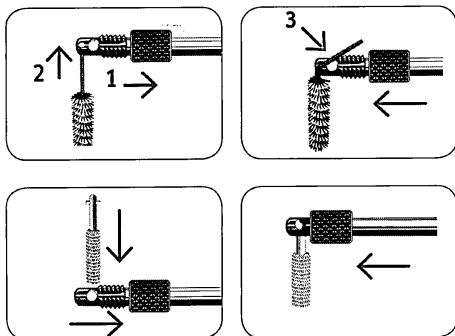

CH DE Gebrauchsanleitung

1. Die korrekte Größe der CPS-Bürste aussuchen (max. Einführungsdruck 50 g). Die Bürste sollte im Zwischenraum frei bewegt werden können.
2. Die Mutter zurückschrauben und die CPS-Bürste von oben ins Loch einführen bis die Retentionsflügel in der Nut einrasten. Die Mutter wieder anziehen bis die CPS-Bürste blockiert ist (SS von unten ins kleinere Loch einführen und das Drahtende in die Nut einlegen).
3. Von innen oder aussen, täglich alle Zahnzwischenräume durch geradlinige Hin- und Her-Bewegung reinigen.
4. Die Bürste nach ca. 8–15 Gebrauchstagen auswechseln.

GB Instruction for use

1. Select the proper size CPS (pressure of insertion max. 50 g, brush should pass freely in the space).
2. Release nut and insert brush from top through hole until plastic wings are seated in the slot (insert SS brush from below in smaller hole and bend wire end into the slot).
3. Once a day, perform interdental cleaning with a straight forward and backward movements of the CPS, from inside or outside of the arch.
4. Change the brush after 8 to 15 days of use.

FR Instructions d'utilisation

1. Sélectionner la brosse CPS de taille correcte (pression d'insertion max. 50 g).
2. Dévisser l'écrou, enfiler la CPS dans le trou jusqu'à ce que les ailes siègent dans la rainure. Revisser l'écrou jusqu'au blocage. (Enfiler les SS dans d'en bas dans le petit trou et plier l'embout dans la rainure)
3. Une fois par jour, nettoyer les espaces interdentaires par l'insertion et l'extraction rectiligne du CPS, soit du côté intérieur ou extérieur.
4. Changer la brosse après env. 8 à 15 jours d'utilisation.

IT Modalità d'uso

1. Scegliere il scovolino CPS di taglio corretto (pressione d'inserimento max. 50 grammi).

2. Avvitare il fermo, inserire lo scovolino nel foro finché le ritenzioni s'innestano nella scanalatura e riavvitare il fermo fino al blocco.
3. Una volta al giorno pulire gli spazi interdentali con inserimento ed estrazione del CPS, dal lato interno o esterno, senza piegare lo scovolino. Se ne raccomanda un uso costante durante la giornata anche in momenti di relax e davanti alla TV.
4. Cambiare scovolino dopo 8–15 giorni d'uso.

CZ Návod k použití:

Vyhleďte vhodnou velikost CURAPROX kartáčku pro Vaše mezizubní prostory. Kovové jádro kartáčku se musí pohybovat volně v mezizubní prostoru, zatímco štětinky musí mezizubní prostor zcela vyplnit.

1. Matici odšroubujte ze závitů ve směru držáku a odkryjte otvory držáku.
2. CPS kartáčky: Seshora (strana u kartáčku) zaved'te špičku kartáčku do většího otvoru nosiče tak, až plastická křídélka zapadnou do drážky. Kartáček zajistěte maticí.
3. Mezizubní prostory čistěte z vnějšku a vnitřku přímými pohyby kartáčku dopředu a dozadu. Kartáčky po použití opláchněte a nechte uschnout.
4. Kartáček měňte po 8 až 15 užívání.

SI Navodila za uporabo

1. Vedno uporabite ustrezno medzobno ščetko (pritiski pri vstavljanju v medzobni prostor ne sme presegati 50g). Žično jedro se mora skozi medzobni prostor neovirano premikati, medtem ko morajo ščetine popolnoma zapolniti medzobni prostor.
2. Odvijte matico in vstavite medzobno ščetko CPS v odprtino držala s tiste strani, kjer ima odprtina utor. Plastični zatič interdentalne ščetke mora sestiti v utor, da lahko nato privijete matico. (Glejte sliko.)
3. Medzobne prostore očistite z rahlimi pomiki naprej-nazaj. Ščetko vstavite v medzobni prostor najprej z lične in nato šč z jezične strani. Postopek izvajajte vsak dan.
4. Po uporabi ščetko operite pod tekočo vodo in jo pustite, da se na zraku posuši. Zamenjajte jo z novo po 8 – 15 dneh.

PL Sposób użycia

1. Ustalić prawidłową wielkość CPS (max nacisk przy wprowadzaniu 50g), szczoteczka powinna swobodnie poruszać się w szczelinie międzyzębowej.
2. Odkręcić nakrętkę i od góry wprowadzić CPS do otworu aż skrzydełka blokujące zakleszczą się w rowku. Ponownie nałożyć nakrętkę, aż CPS zostanie zablokowany.
3. Przestrzenie międzyzębowe czyścić od wewnątrz lub zewnątrz codziennie prostymi ruchami tam i z powrotem.
4. Wymieniać szczoteczkę co 8-15 dni używania

HU Használati utasítás

1. Válassza ki a megfelelő méretű CPS keféet (a kefének pontosan illeszkednie kell a fogak közötti réshez, betolás ereje max. 50 g).
2. Lazítsa ki a csavart és tolja át a keféet a lyukon keresztül

úgy, hogy a kis szárnnyak pontosan belecússzanak a vágatba (az SS keféket a kisebbik lyukba illeszse be, majd hajlítsa a drótot a vágatba)

3. Naponta egyszer tisztítsa meg a fogközöket a fogsor belső vagy külső oldaláról, egyenesen előre-hátra mozgatva a CPS keféet.
4. 8 – 15 napos használat után cserélje ki a keféet.

ES Instrucciones para el uso

1. Elegir el tamaño correcto del cepillo CPS (presión de introducción max. 50 gramos). El cepillo debe poder moverse en el espacio interdental.
2. Abrir la tuerca, introducir el cepillo CPS hasta que encaje en la ranura. Cerrar la tuerca hasta que el cepillo CPS quede bloqueado.
3. Limpiar los espacios interdentes una vez al día con movimientos rectos, sea desde dentro o desde fuera.
4. Cambiar los cepillos después de 8 a 15 días.

Wichtig: Wegen Verletzungsgefahr nicht in Zwischenräume zwingen. Für maschinelle Reinigung nicht geeignet.

Important: To prevent injuries, never force into narrow spaces. Not suitable for mechanical cleaning.

Importante: Pour éviter les blessures: ne jamais forcer entre les espaces dentaires. Ne pas mettre au lavevaisselle.

Importante: Per evitare il rischio di lesioni, non introdurrelo a forza negli spazi interdentali. Non adatto per lavaggio macchinario.

Důležité: Neprotlačujte plastové párátko mezizubním prostorem silou, může dojít k poranění. Není vhodný pro mechanické čištění.

Pomembno: Izdelka v medzobni prostor nikoli ne potiskajte s silo, ker se lahko poškodujete. Ni primerno za strojno čiščenje.

Ważne: Dla ochrony przed zranieniem, nie wciskać na siłę. Nie czyścić maszynowo.

Viktigt: Tvinga inte in borsten i mellanrummen – det kan orsaka skador. Enbart för manuell rengöring.

Viktig: For at undgå skader må børsten ikke presses ind i for små mellemrum. Bør kun rengøres manuelt.

Ahhoz: Hogy elkerüljük a sérüléseket, soha nem erőltessük a szűk résekbe. Nem alkalmas mechanikai tisztításhoz.

Importante: Para evitar lesiones: no forzar el uso en los espacios interdentes. No apto para limpieza mecánica.

CURADEN  **SWISS**
LEADING ORAL CARE PEOPLE

www.curaprox.com